

Код производителя указан на упаковке в соответствии с буквой:

А - ООО «ЕС-МЕБЕЛЬ», 440034, Россия, г. Пенза, ул. Калинина, д. 135Б, лит. А, оф.5

Б - ООО «ДАК-МЕБЕЛЬ», 440004, Россия, г. Пенза, ул. Рябова, д.9

В - ООО «МК БТС», 440600, г. Пенза, ул. Карпинского, д. 99, офис 3

Инструкция по сборке и эксплуатации мебели

Комоды «Мегаполис»

Комод КМ-15

Габаритные размеры

Высота: 830 мм.

Ширина: 1210 мм.

Глубина: 400 мм.

3 ящика:

максимальная нагрузка
на ящик - 5 кг.

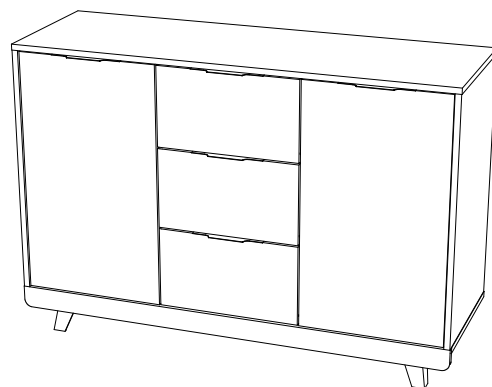

ОБЩИЕ ТЕХНИЧЕСКИЕ УКАЗАНИЯ

Настоятельно рекомендуем перед началом сборки внимательно ознакомиться с данной инструкцией, проверить наличие всех деталей и фурнитуры согласно комплектовочным ведомостям, убедиться в их качестве (отсутствие царапин, сколов, вмятин и т.д.) т.к. претензии по количеству комплектующих и качеству изделия после сборки не принимаются.

Сборку советуем производить вдвоём на ровной поверхности, в качестве подкладочного материала рекомендуем использовать гофрокартон от упаковок.

Производитель оставляет за собой право вносить изменения, не нарушающие внешнего вида и габаритных размеров изделия (замена крепежной фурнитуры, ножек, ручек и т. д. на аналоги).

Правила эксплуатации

Для длительного сохранения эксплуатационных и эстетических качеств мебели необходимо соблюдать следующие правила по уходу за мебелью во время ее эксплуатации:

- эксплуатировать мебель в сухом, проветриваемом помещении с температурой воздуха от +10 С до +40 С и относительной влажностью воздуха не более 70%
- в процессе эксплуатации мебели возможно ослабление крепежной фурнитуры - необходимо ее поправлять
- при эксплуатации изделий, имеющих декоративные решения в виде стекла или зеркал, необходимо помнить, что эксплуатация стекла и зеркал с трещиной сопряжено с риском получения травм. Следует немедленно заменить стекло/зеркало при появлении трещин
- не допускать скопления влаги на поверхностях изделия во избежание набухания щитов и отклейки кромок
- беречь поверхности от механических повреждений, не ставить на поверхность горячие предметы
- при чистке использовать влажную ткань с применением специальных средств по уходу за мебелью с последующей протиркой поверхностей насухо
- не допускайте попадания на поверхность таких веществ, как растворители, бензин, обезжиривающие средства и др.

Гарантийные обязательства

- Изготовитель гарантирует соответствие мебели требованиям ГОСТ 16371-2014, ТР ТС 025/2012 при соблюдении условий транспортировки, хранения, сборки (для мебели, поставляемой в разобранном виде), эксплуатации.
- Срок службы изделия - 5 лет (при соблюдении условий эксплуатации мебели).
- Гарантийный срок эксплуатации мебели - 18 месяцев.

EAC

Комоды «Мегаполис»

Комод КМ-15

Срок службы изделия - 5 лет

Срок гарантии - 18 месяца

Соответствует требованиям
ТР ТС 025/2012

Производитель в соответствии с буквой

А - ООО «ЕС-МЕБЕЛЬ», 440034, Россия, г. Пенза, ул. Калинина, д. 135Б, лит. А, оф.5

Б - ООО «ДАК-МЕБЕЛЬ», 440004, Россия, г. Пенза, ул. Рябова, д.9

В - ООО «МК БТС», 440600, г. Пенза, ул. Карпинского, д. 99, офис 3











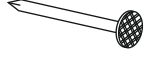

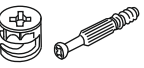

коллекции мебели
МЕБЕЛОНИ
семья

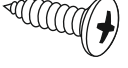
МБ

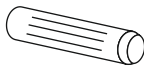
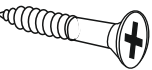
Дата изготовления _____

Комплектовочная ведомость

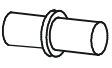
Поз.	Наименование	Длина	Ширина	Кол-во	Упаковка
K184	Крышка	1210	384	1	№1 Корпус
K183	Крышка	1210	400	1	
B227	Боковина	676	400	2	
Пр093	Перегородка	676	380	2	
П055	Полка	384	380	2	
Бя006	Бок ящика	350	142	6	
Вя002	Вязка ящика	318	142	3	
Пл131	Планка	60	1210	1	
Л166	ЛДВП	354	346	3	
Л167	ЛДВП	350	1204	2	
Брус соединительный		1174		1	
Ств124	Створка	670	388	2	№2 Фасады (комплекуются ручками BTS №45)
Ф088	Фасад	221	388	3	
Ств127	Створка	670	388	2	№2 Фасады с фрезеровкой или фотопечатью (комплекуются ручками BTS №41)
Ф093	Фасад	220	388	3	

Гвоздь 2x20  80 шт.	Заглушка для эксцентрика  27 шт.	Заглушка для евровинта  12 шт.	Эксцентриковая стяжка  27 шт.
Евровинт 6x50  17 шт.	Евроключ  1 шт.	Направляющая шариковая 350мм.  3 компл.	Шуруп 4x16  56 шт.
Петля 4-х шарнирная вкладная  4 шт.	Шкант 8x30  14 шт.	Шуруп 4x25  20 шт.	Опора VA311  5 шт.
Футорка для шурупа 4x16  12 шт.	Шайба пластиковая  20 шт.	Полкодержатель (хром)  8 шт.	Ручка BTS №45  5 шт.

Качество мебели зависит от качества сборки.
Рекомендуем доверить сборку специалистам.



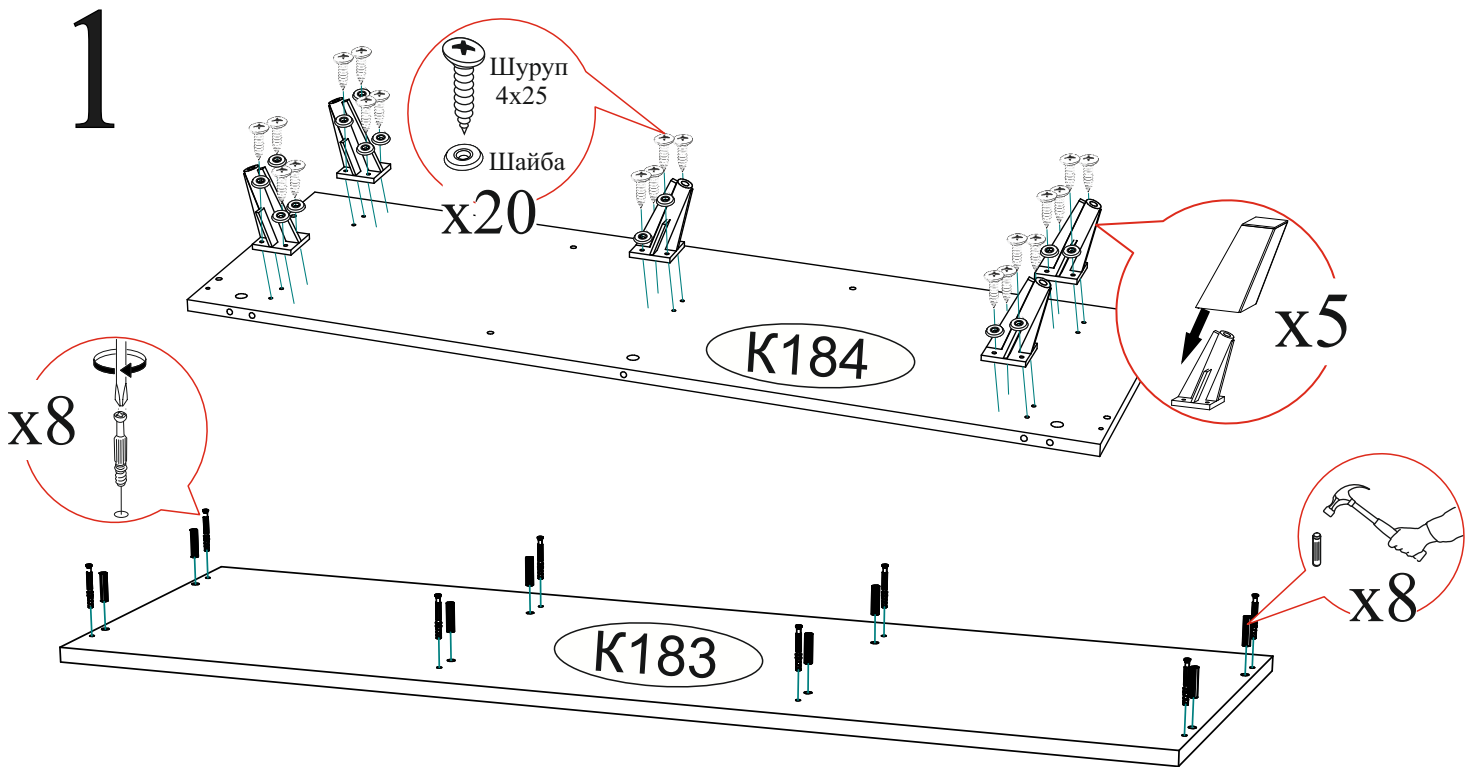
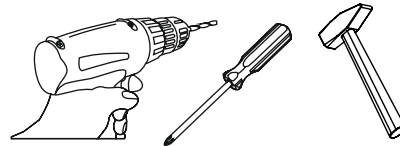
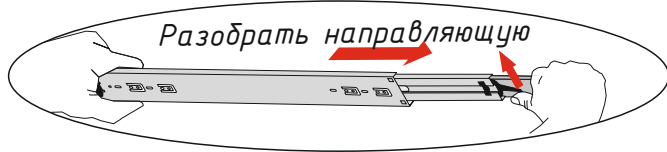

Необходимый инструмент для сборки.
Рекомендуем сборку производить вдвоем.



Уважаемый покупатель!

Убедительная просьба сохранять упаковку до полной сборки изделия!

В случае обнаружения брака/дефекта обязательно сфотографировать выявленный дефект и этикетку на упаковке. На фотографии должно быть четко видно: наименование изделия, дату изготовления и номер бригады. Претензии по качеству без фотографии этикетки не принимаются.

 Центральная секция Либерти ЦС-02 сонома/ венге	Производитель в соответствии с булавой: А - ООО "ЕС-МЕБЕЛЬ", 440034, Россия, г. Пенза, ул. Капнина, д.135Б, лит.А, оф.5 В - ООО "ДАК-МЕБЕЛЬ", 440004, Россия, г. Пенза, ул. Рахова, д.9	 Дата изготовления 01.01.2018	
	Цвет:  12595V5K1AYZT9 18075-01 00491019 18 0001	1/5	

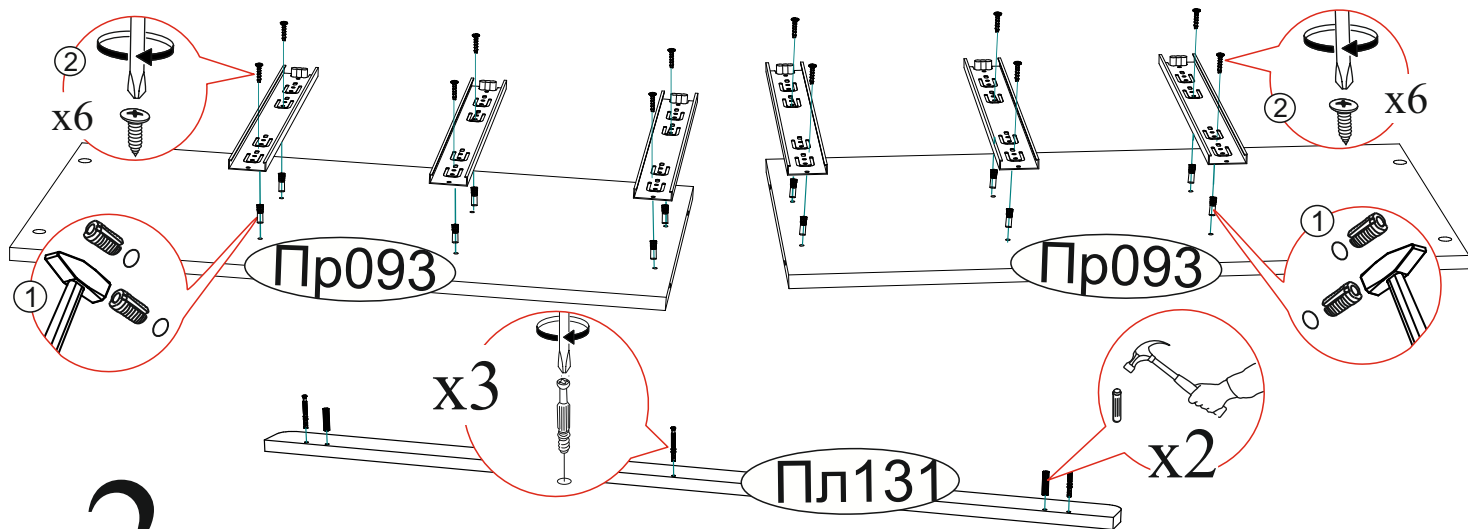

2

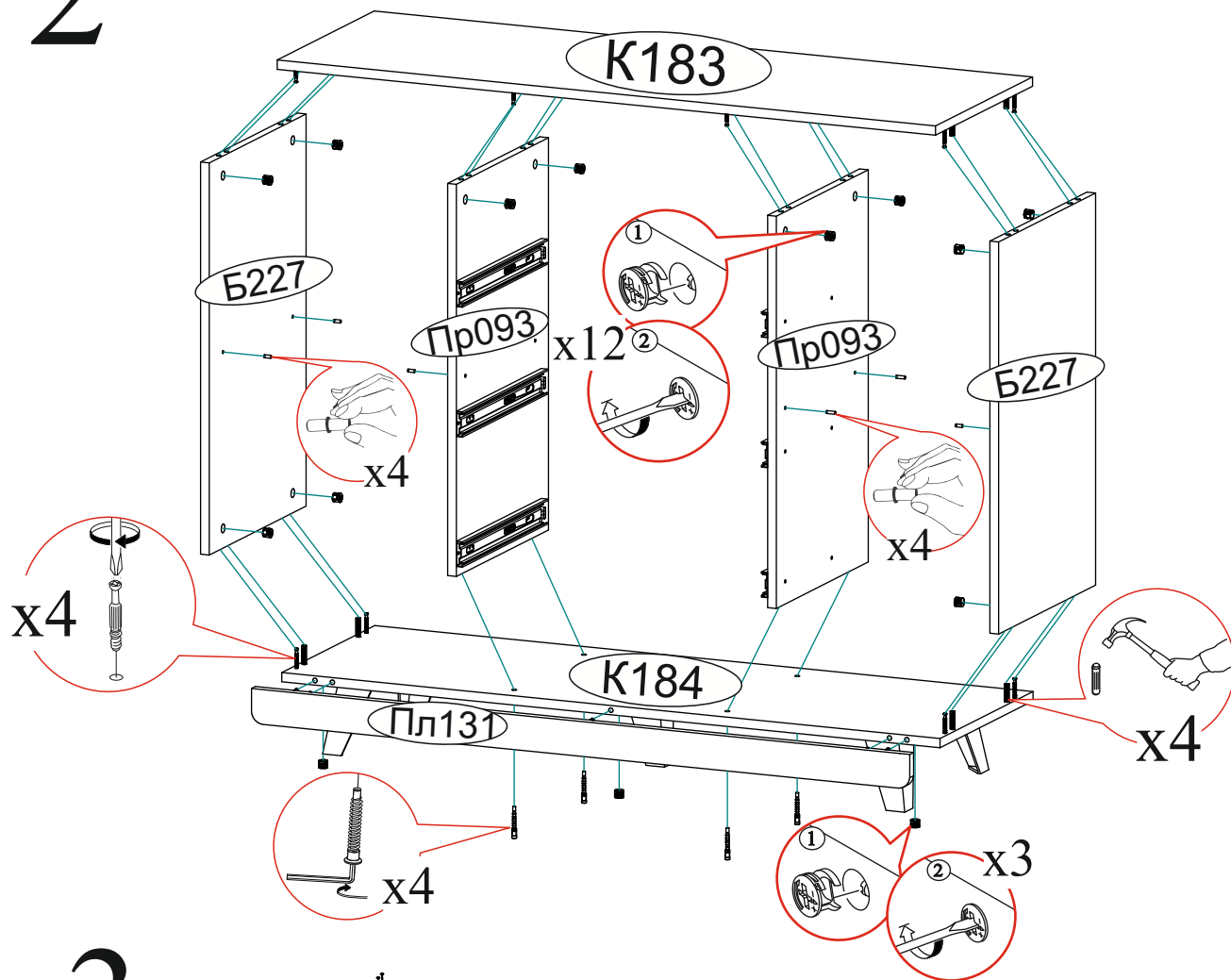

3

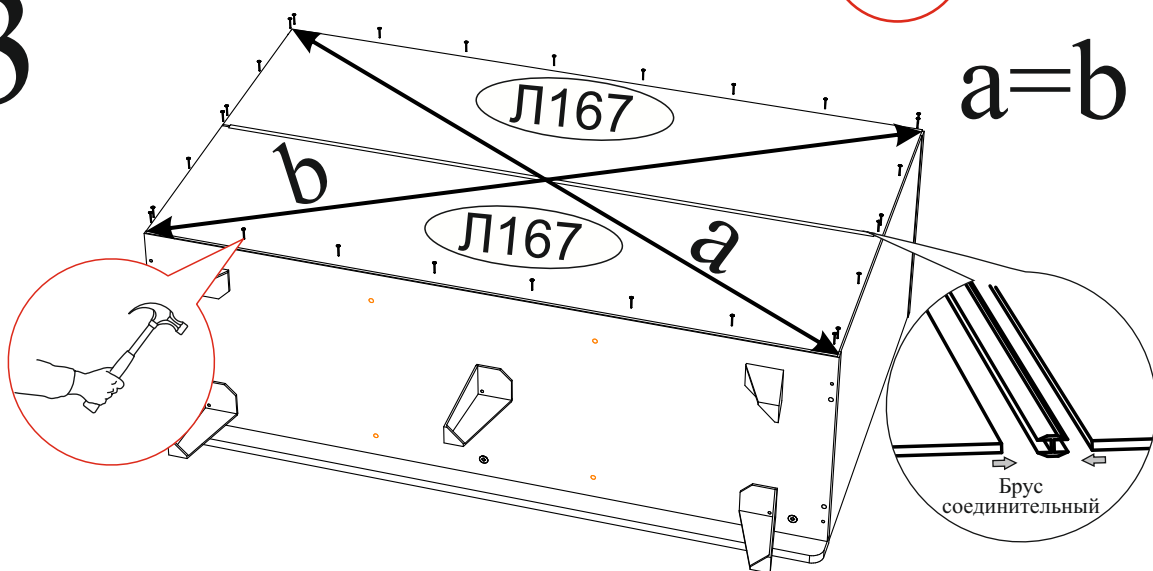

4

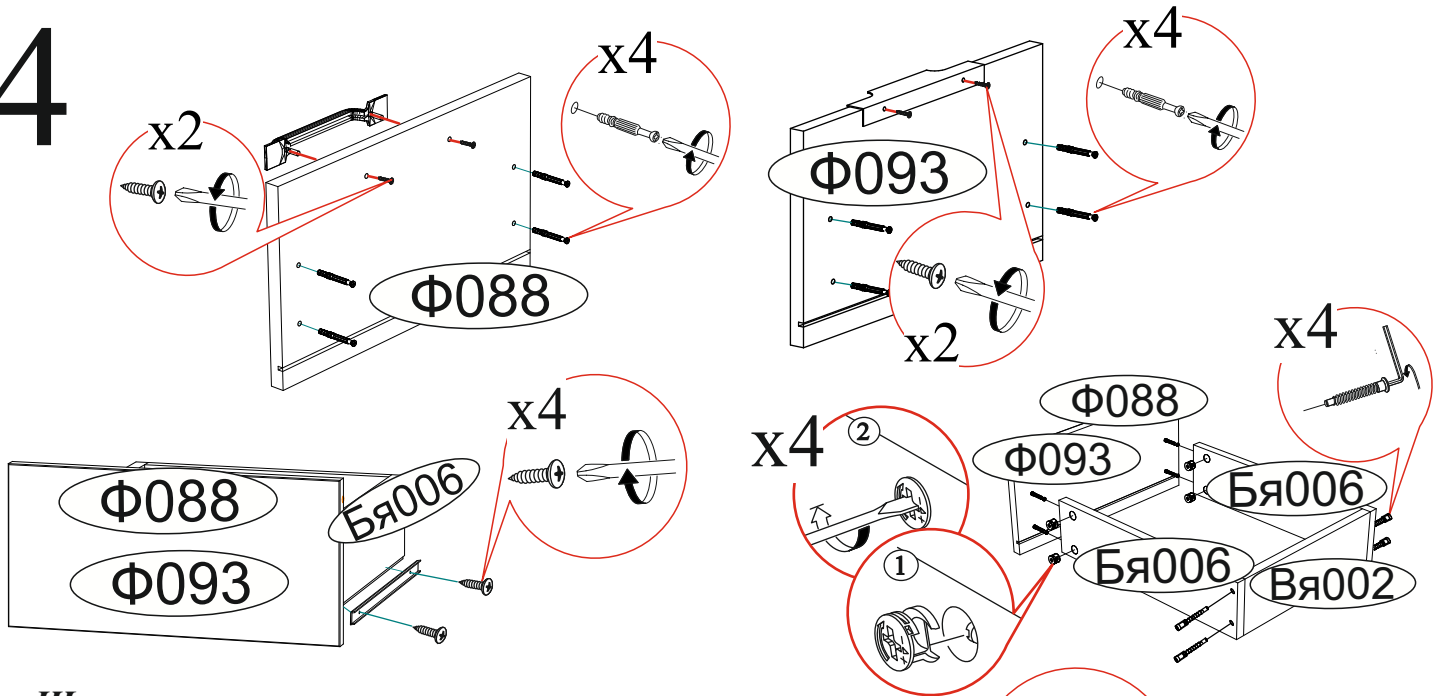

Шариковые направляющие крепятся снизу боковины и вплотную к фасаду.

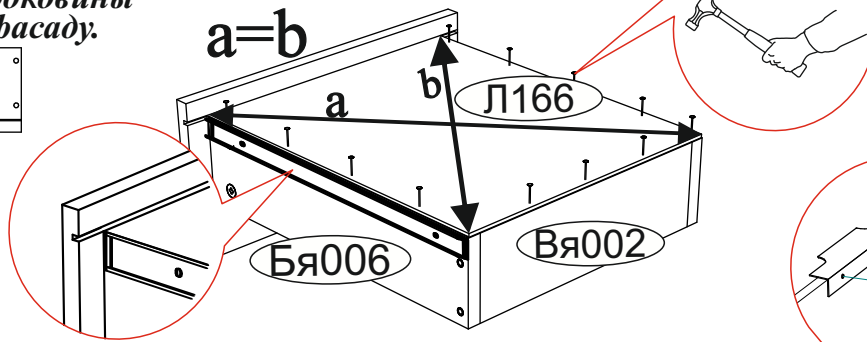

5

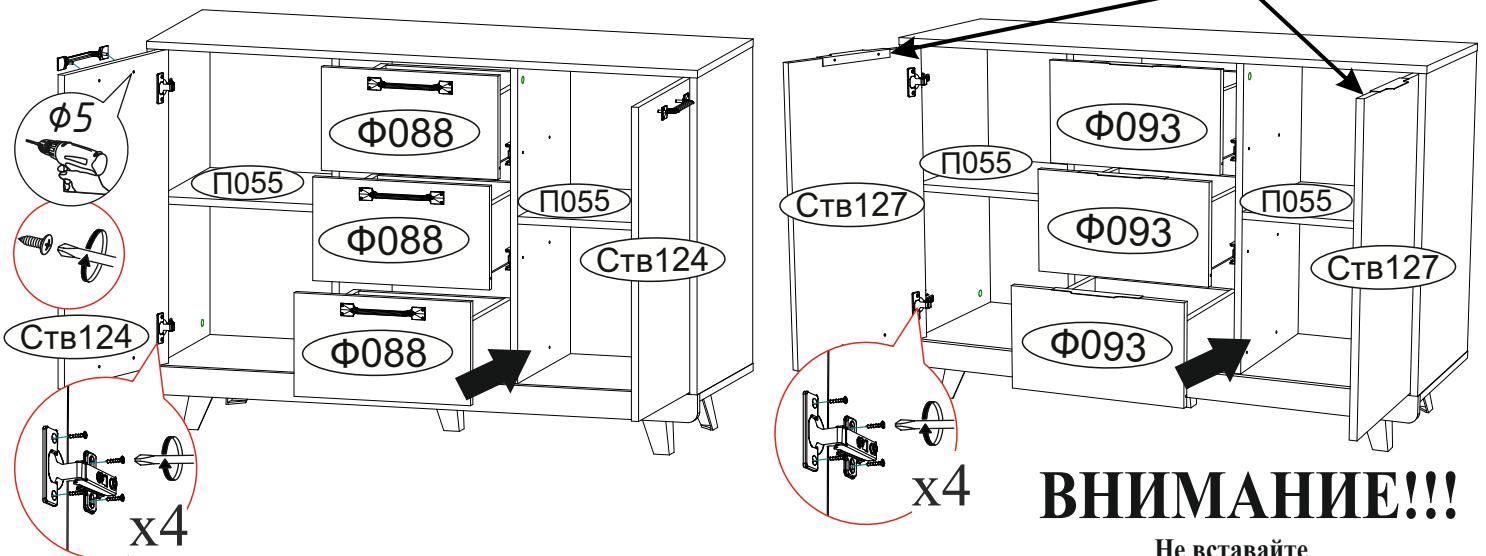

ВНИМАНИЕ!!!

Не вставляйте на открытые ящики!

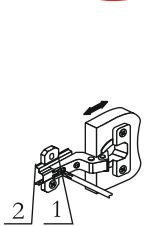

Регулировка створки по ширине

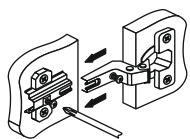

Регулировка створки по глубине

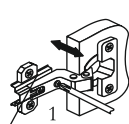

Регулировка створки по высоте

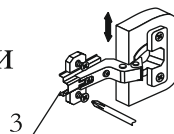

Рекомендуем закрепить мебель к стене или к другой мебели.

Уважаемый покупатель!

Выражаем Вам искреннюю благодарность за выбор нашей мебели!