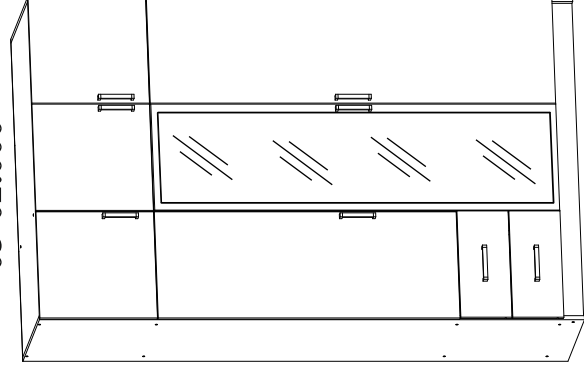

Инструкция по сборке и эксплуатации мебели

Шкаф 3-дверный с ящиками

05-02.000

Габаритные размеры
Ширина (мм): 1290
Высота (мм): 2100
Глубина (мм): 560

ОБЩИЕ ТЕХНИЧЕСКИЕ УКАЗАНИЯ

Настоятельно рекомендуем перед началом сборки внимательно ознакомиться с данной инструкцией, проверить наличие всех деталей и фурнитуры согласно комплектационным ведомостям, убедиться в их качестве (отсутствие царапин, сколов, вмятин и т.д.) т.к. претензии по количеству комплектующих и качеству изделия после сборки не принимаются

Сборку советуем производить вдвоем на ровной поверхности, в качестве подкладочного материала рекомендуем использовать гофрокартон от упаковок.

Производитель оставляет за собой право вносить изменения не нарушающих внешнего вида и габаритных размеров изделия (замена крепёжной фурнитуры, ножек, ручек и т. д. на аналог).

Правила эксплуатации

Для длительного сохранения эксплуатационных и эстетических качеств мебели необходимо соблюдать следующие правила по уходу за мебелью во время ее эксплуатации:

- эксплуатировать мебель в сухом, проветриваемом помещении с температурой воздуха от +10 С до +40 С и относительной влажностью воздуха не более 70%
- в процессе эксплуатации мебели возможно ослабление крепежной фурнитуры - необходимо ее поправлять
- при эксплуатации изделий имеющие декоративные решения в виде стекла или зеркал необходимо помнить, что эксплуатация стекла и зеркал с трещиной сопряжено с риском получения травм. Следует немедленно заменить стекло/зеркало при появлении трещин.
- не допускать скопления влаги на поверхностях изделия во избежание набухания щитов и отклейки кромок
- беречь поверхности от механических повреждений, не ставить на поверхность горячие предметы
- при чистке использовать влажную ткань с применением специальных средств по уходу за мебелью с последующей протиркой поверхностей насухо
- не допускайте попадания на поверхность веществ, таких как растворители, бензин, обезжиривающие средства и др.

Гарантийные обязательства

- Изготовитель гарантирует соответствие мебели требованиям ГОСТ 16371-2014, ТР ТС 025/2012, при соблюдении условий транспортировки, хранения, сборки (для мебели, поставляемой в разобранном виде), эксплуатации.
- Срок службы изделия - 5 лет (при соблюдении условий эксплуатации мебели).
- Гарантийный срок эксплуатации мебели - 24 месяца.

EAC**Шкаф 3-дверный с ящиками****05-02.000****BTS**
МЕБЕЛЬНАЯ КОМПАНИЯСрок службы изделия - 5 лет
Срок гарантии - 24 месяца

Соответствует требованиям

ТР ТС 025/2012

МК БТС, Пензенская область, г. Пенза, ул. Рябова, стр. 9, помещ. 10, литера А

Дата изготовления _____

Уважаемый покупатель!

Благодарим за выбор мебели марки «BTS». В целях сохранности наша мебель поставляется в разобранном виде. Напоминаем, что в стоимость изделия услуга сборки не включена. Если Вы предпочли собрать мебель самостоятельно, надеемся, что процесс сборки доставит Вам удовольствие и не займет много времени.

При покупке мебели настоятельно рекомендуем убедиться в наличии всех деталей, сверяясь с комплектовочной ведомостью, т.к. после сборки изделия претензия по количеству и качеству сборочных единиц не принимаются.

Во избежание недоразумений, просим внимательно следовать алгоритму сборки изделия.

Рекомендации по сборке.

Перед началом сборки и дальнейшей эксплуатации внимательно ознакомьтесь с настоящим руководством и следуйте его рекомендациям.











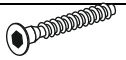

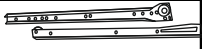
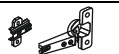
Для Вашего удобства рекомендуем собирать мебель вдвоем, на ровной поверхности, соблюдая последовательность согласно представленной схеме.

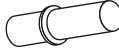
Правила пользования и эксплуатации изделия

Уважаемый покупатель, срок эксплуатации мебели напрямую зависит от Вашего бережного отношения к ней:

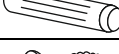
- Не допускайте попадания воды на изделие во избежание разбухания поверхностей. В случае контакта с водой, насухо протрите поверхность мягкой тканью.
- Не ударяйте поверхность острыми, тяжелыми или твердыми предметами.
- Не ставьте на поверхность раскаленные предметы
- При чистке, во избежание повреждения поверхностей, не используйте щетки, жесткие ткани, зернистые порошки. Для ухода за мебелью используйте специальные средства, предназначенные для мебели.
- Не допускайте попадания на поверхность веществ, таких как растворители, бензин, обезжиривающие средства и т.п.
- Периодически, в случае ослабления резьбовых соединений, необходима их подтяжка.
- Если у Вас возникает желание самостоятельно модифицировать изделие, помните, что в этом случае наша гарантия на товар распространяться не будет.
- Несоблюдение каких-либо из вышеуказанных условий, повлекшие возникновение дефектов мебели, являются основанием утраты права на гарантийное обслуживание.

Комплектация фурнитурой

Обозначение	Наименование	Кол-во	Ед изм
	Гвоздь 2x20	120	шт.
	Евровинт 6x50	30	шт.
	Евроключ	1	шт.
	Заглушка для евровинта	20	шт.
	Направляющая роликовая 450 мм.	2	компл.
	Петля 4-х шарнирная накладная	17	шт.
	Подпятник	6	шт.
	Полкодержатель (хром)	8	шт.
	Ручка BTS 128 мм.	8	шт.
	Фланец D25 мм.	2	шт.
	Футорка для шурупа 4x16	4	шт.
	Шайба для гвоздя	10	шт.
	Шкант 8x30	10	шт.
	Шуруп 4x16	90	шт.
	Эксцентриковая стяжка	4	кмпл.
	Заглушка Ф5 технологическая	8	шт.

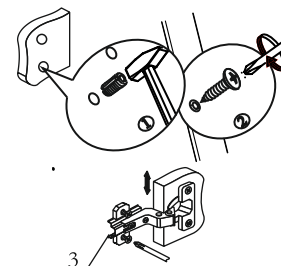

Регулировка створки
по высоте

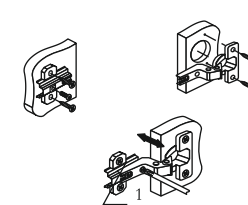

Регулировка створки
по глубине

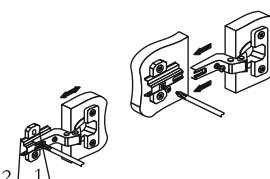

Регулировка створки
по ширине

Схема сборки Шкаф 3-створчатый с ящиками.

ВНИМАНИЕ!!!
 Боковины ящика закромлены с одной стороны, поэтому отверстия под стяжку направлены в одну сторону.

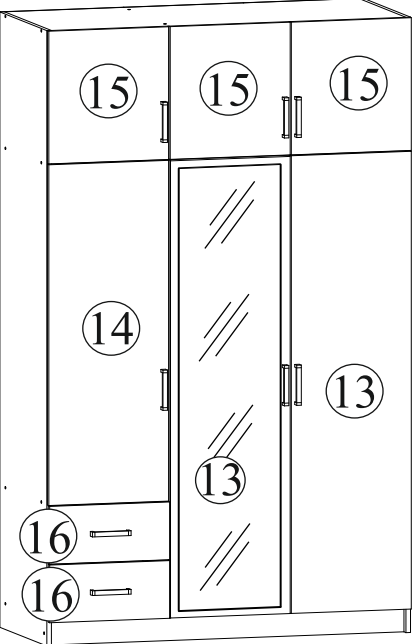
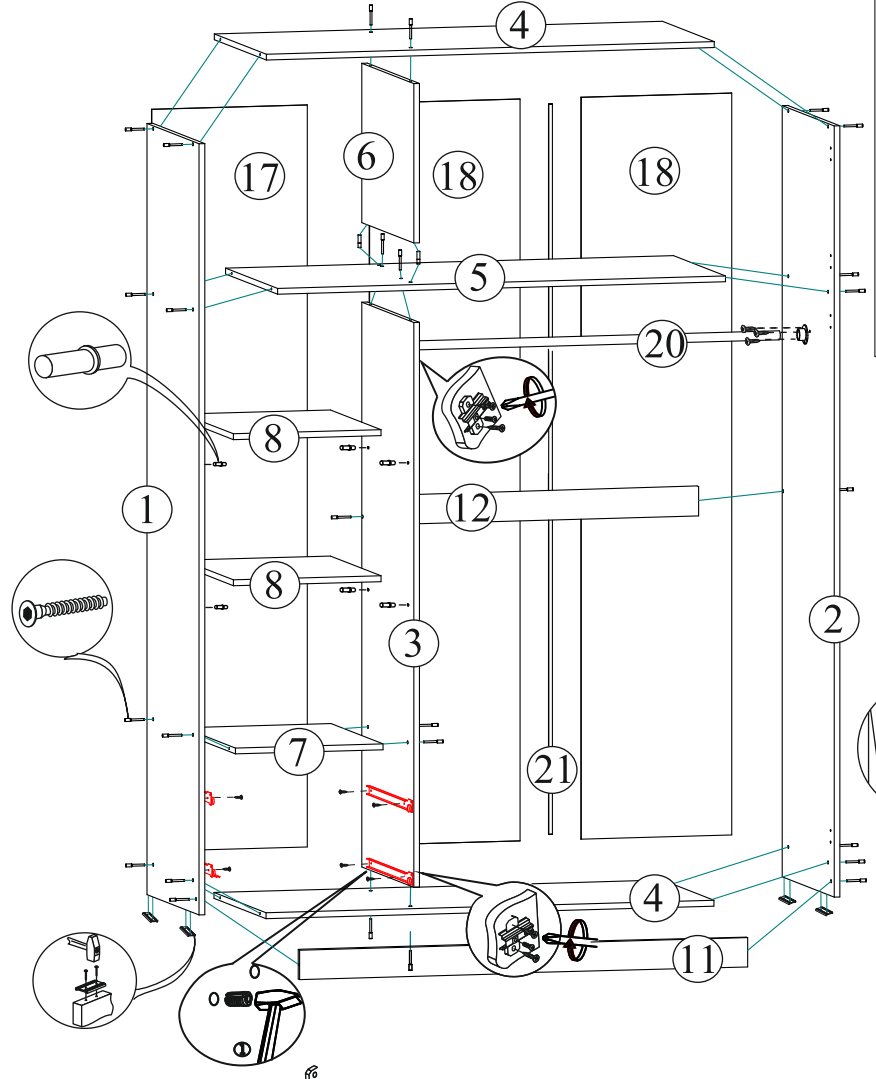

Порядок сборки выдвижного ящика

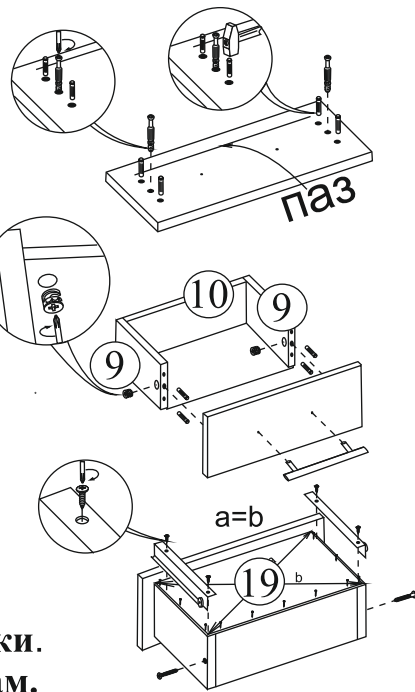

Комплектация деталей

Детализировка Шкаф 3-х ств. с ящиками					
Поз.	Наименование	Длина	Ширина	Кол-во	№ уп
1.	Боковина Левая	2100	544	1	1
2.	Боковина Правая	2100	544	1	1
3.	Перегородка	1540	544	1	1
4.	Вязка	1256	544	2	3
5.	Вязка	1256	544	1	3
6.	Перегородка	432	544	1	1
7.	Вязка	414	544	1	3
8.	Полка	414	530	2	3
9.	Боковина ящика	147	450	4	3
10.	Задник ящика	147	356	2	3
11.	Цоколь	80	1256	1	3
12.	Усиление	80	826	1	3
13.	Створка	1562	425	2	2
14.	Створка Левая	1163	425	1	2
15.	Створка Верхняя	453	425	3	2
16.	Фасад	197	425	2	2
17.	ЛДВП	2018	436	1	1
18.	ЛДВП	2018	422	2	1
19.	ЛДВП ящика	388	455	2	1
20.	Труба Ф25 (хром)	824	мм.	1	3
21.	Брус соединительный	2018	мм.	1	1

Качество мебели зависит от качества сборки. Рекомендуем доверять сборку специалистам.

Для правильного открывания створок и ящиков, необходимо выровнять диагонали каркаса изделия (Рис.1) и только потом прибить ЛДВП не нарушая диагонали.

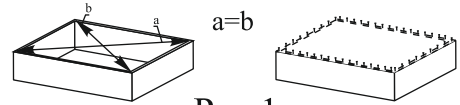

Рис.1